



WMR-3000 DOSRELÄ, 2 KANALER

TEKNISK DATA

WMR-3000

Strömkälla	220-240 V~50 Hz
Max. last	1500 W / kanal Resistiv, 100 W / kanal LED
Frekvens	System Nexa (433,92 MHz)
Räckvidd	upp till 30 m
Minnesplatser	2 x 6 st
Strömförbrukning	0,8 W egenförbrukning
IP klassificering	IP20 Inomhusbruk
Mått	47 x 47 x 19 mm

Declaration of conformity finns tillgänglig på www.nexa.se

SVENSKA

2-kanals inbyggnadsmottagare Av/På för fast installation, placeras i kopplings- eller apparatdosa. Kan anslutas till befintlig strömbrytare med 230 VAC styrning. WMR-3000 behöver både fas och nolla. WMR-3000 har två potentialfria reläutgångar med gemensam ingång vilket möjliggör styrning av valfri spänning. Mottagaren har full kompatibilitet med övriga produkter i System Nexa.

SÄKERHET

Läs igenom hela instruktionen först. Anlita fackman vid behov. Nexa kan ej hållas ansvarig om produkten används till annat än den är designad för eller om instruktionen inte följs. Anslut aldrig lampor eller utrustning som överskrider mottagarens maximala angivna belastning, det kan leda till fel, kortslutning eller brand. Försök inte att reparera produkten. Produkten innehåller inga reparerbara delar.

INSTALLATION

Säkerställ att ledarna är spänningsfria genom att slå av strömmen i elcentralen.

Koppla Fas till L och till Com, Last/Tändtråd till O1/O2, Noll ledare till N, samt strömbrytare till S1/S2, se även inkopplingsscheman.

INLÄRNING

1. Spänningssätt WMR-3000
2. Tryck på inlärningsknappen för den önskade kanalen, LED-indikeringen börjar blinka.
3. Tryck på "PÅ" knapp för vald kanal på en System Nexa sändare inom 10 sekunder.

BEKRÄFTELSE INLÄRNING

LED-indikering på mottagaren blinkar långsamt under 2 sekunder.

RADERING AV MINNESPLATS

1. Tryck på inlärningsknappen för den önskade kanalen, LED-indikeringen börjar blinka.
2. Tryck på "AV" knapp för vald kanal på en System Nexa sändare inom 10 sekunder.

BEKRÄFTELSE AV RADERING

LED-indikering på mottagaren blinkar långsamt under 2 sekunder.

RADERING AV ALLA MINNESPLATSER.

1. Tryck och håll ned inlärningsknappen i 6 sekunder, LED-indikeringen börjar blinka snabbt.
2. Släpp upp inlärningsknappen och gör sedan ett kort tryck igen.

BEKRÄFTELSE AV RADERING ALLA MINNESPLATSER

LED-indikering på mottagaren blinkar långsamt under 2 sekunder.

MINNE

WMR-3000 har 6 minnesplatser per kanal. När en kanals samtliga minnesplatser är upptagna går det ej att lära in fler fjärrkontroller / sändare utan att först radera en minnesplats för aktuell kanal.

STYRNING

- Mottagaren kan styras på flera sätt.
1. Med inlärd System Nexa Fjärrkontroll
 2. Med övriga inlärd System Nexa sändare
 3. Med strömbrytare
 4. Med Nexa Bridge

SÄKERHET OCH INFORMATION

Räckvidd inomhus: upp till 30 m (optimala förhållanden). Räckvidden är starkt beroende av lokala förhållanden, till exempel om det finns metaller i närheten. Exempelvis har den tunna metallbeläggning i energiglas med låg emissivitet negativ inverkan på radiosignalernas räckvidd. Det kan finnas begränsningar för användningen av enheten utanför EU. Om tillämpligt bör du kontrollera att enheten överensstämmer med lokala föreskrifter. **Max belastning:** Anslut aldrig lampor eller utrustning som överskrider mottagarens maximala belastning. Det kan leda till fel, kortslutning eller brand.

Livsunderhållande utrustning: Använd aldrig Nexas produkter till livsuppehållande utrustning eller andra apparater där fel eller störningar kan få livshotande följder.

Störningar: Alla trådlösa enheter kan drabbas av störningar som kan påverka prestandan och räckvidden. Det minsta avståndet mellan två mottagare bör därför vara åtminstone 50 cm

Reparation: Försök inte att reparera produkten. Den innehåller inga reparerbara delar.

Vattentätighet: Produkten är inte vattentät. Se till att den alltid är torr. Fukt gör att elektroniken inuti fräts sönder och kan leda till kortslutning, fel och risk för elstöt.

Rengöring: Rengör produkten med en torr trasa. Använd inte kemikalier, lösningsmedel eller starka rengöringsmedel.

Miljö: Utsätt inte produkten för stark värme eller kyla, eftersom det kan skada eller förkorta de elektroniska kretsarnas livslängd.

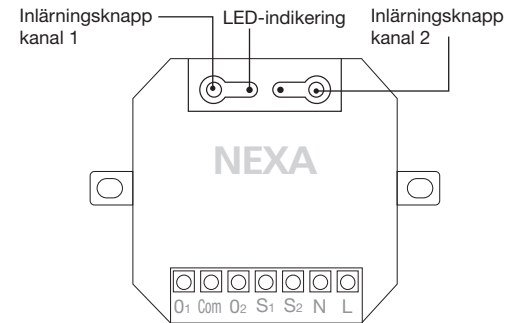

KOPPLINGSSCHEMA KRONKOPPLING

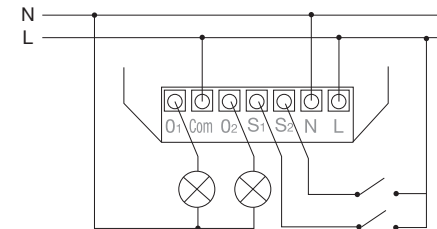

KOPPLINGSSCHEMA TRAPPOMKOPPLING, 2 KRETSAR

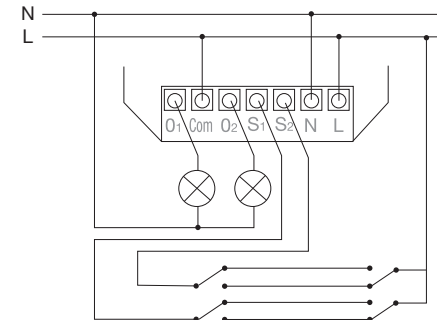



WMR-3000 RELAY, 2 CHANNELS

TECHNICAL DATA

WMR-3000

Power source	220-240 V~50 Hz
Max. load	1500 W / channel Resistive, 100 W / channel LED
Frequency	System Nexa (433.92 MHz)
Range	up to 30 m
Memory slots	2 x 6
Power consumption	0.8 W internal consumption
IP rating	IP20 Indoor use
Dimensions	47 x 47 x 19 mm

A declaration of conformity is available at www.nexa.se

ENGLISH

2-channel built-in receiver On/Off for fixed installation, located in a junction box or mounting box. Can be connected to an existing switch with 230 VAC control. The WMR-3000 needs both phase and neutral. The WMR-3000 has two floating relay terminals with common input which enables control of optional voltage. The receiver is fully compatible with other System Nexa products.

SAFETY

Read through all of the instructions first. Call in a professional if necessary. Nexa cannot be held liable if the product is used for any purpose other than the one for which it is designed, or if there is failure to comply with the instructions. Never connect bulbs or equipment exceeding the receiver's maximum stated load – this could lead to faults, short-circuiting or fire. Do not attempt to repair the product. The product contains no repairable parts.

INSTALLATION

Disconnect the electricity at the distribution board and make sure that no cables are live.

Connect Phase to L and to Com, Load/Switching conductor to O1/O2, Neutral conductor to N, and switch to S1/S2, see also the wiring diagram.

LINKING

1. Power up the WMR-3000
2. Press the learn button for the desired channel, the LED indicator starts to flash.
3. Press the "ON" button for the selected channel on a System Nexa transmitter within 10 seconds.

LINKING CONFIRMATION

The LED indicator on the receiver flashes slowly for 2 seconds.

DELETING A MEMORY SLOT

1. Press the learn button for the desired channel, the LED indicator starts to flash.
2. Press the "OFF" button for the selected channel on a System Nexa transmitter within 10 seconds.

DELETION CONFIRMATION

The LED indicator on the receiver flashes slowly for 2 seconds.

DELETING ALL MEMORY SLOTS.

1. Press and hold down the learn button for 6 seconds, the LED indicator starts to flash rapidly.
2. Release the learn button and then press it again briefly.

CONFIRMATION OF THE DELETION OF ALL MEMORY SLOTS

The LED indicator on the receiver flashes slowly for 2 seconds.

MEMORY

The WMR-3000 has 6 memory slots per channel. When all of the memory slots for a channel are in use, it is not possible to train additional remote controls/transmitters without first deleting a memory slot for the relevant channel.

CONTROL

The receiver can be controlled in a number of ways.

1. Using a trained System Nexa remote control
2. Using other trained System Nexa transmitters
3. Using a switch
4. Using a Nexa Bridge

SAFETY AND INFORMATION

Range indoors: up to 30 m (optimal conditions). The range is very dependent on local conditions, if there is metal in the vicinity for example. The thin metal coating in low emissivity energy glass has a negative effect on the range of radio signals for example. There may be restrictions on the use of the unit outside the EU. If appropriate, you should check that the unit complies with local regulations.

Max. load: Never connect bulbs or equipment that exceed the maximum load of the receiver. This could lead to faults, short-circuiting or fire.

Life-support equipment: Never use Nexa's products for life-support equipment or other devices where faults or interference could have life-threatening consequences.

Interference: All wireless units can suffer from interference that can affect performance and range. Because of this, the minimum distance between two receivers should be at least 50 cm

Repair: Do not attempt to repair the product. It does not contain any repairable parts.

Watertightness: The product is not waterproof. Make sure it remains dry at all times. Damp will cause the internal electronics to corrode and this could lead to short-circuiting, faults and a risk of electric shock.

Cleaning: Clean the product using a dry cloth. Do not use chemicals, solvents or strong cleaning agents.

Environment: Do not expose the product to intense heat or cold as this could damage or shorten the service life of the electric circuits.

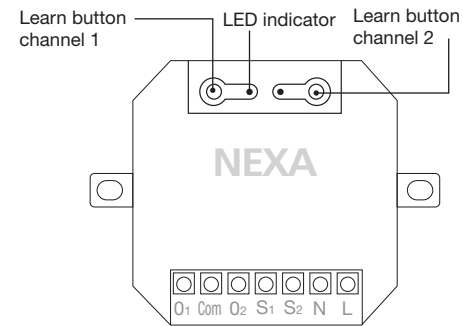

WIRING DIAGRAM CROWN CONNECTOR

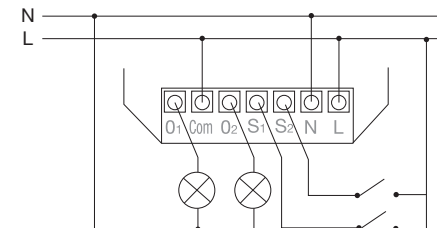

WIRING DIAGRAM MULTIWAY SWITCHING, 2 CIRCUITS

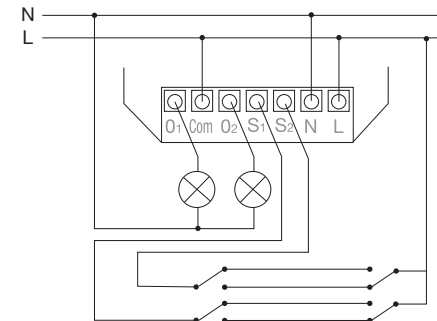



WMR-3000 BOKSRELÉ, 2 KANALER

TEKNISKE SPESIFIKASJONER

WMR-3000

Strømkilde	220–240 V~50 Hz
Maks. belastning	1500 W/kanal, resistiv, 100 W/kanal, LED
Frekvens	System Nexa (433,92 MHz)
Rekkevidde	opptil 30 m
Minneplasser	2 x 6 stk
Strømforbruk	0,8 W egetforbruk
IP-klassifisering	IP20 innendørs bruk
Mål	47 x 47 x 19 mm

Declaration of conformity / Samsvarserklæring er tilgjengelig på www.nexa.se

NORSK

2-kanals mottaker for innebygging Av/På for fast installasjon, plasseres i koblings- eller apparatboks. Kan kobles til eksisterende strømbryter med 230 VAC-styring. WMR-3000 må ha både fase og jording. WMR-3000 har to potensialfrie reléutganger med felles inngang, slik at det er mulig å styre valgfri spenning. Mottakeren er fullstendig kompatibel med andre produkter i System Nexa.

SIKKERHET

Les gjennom hele instruksjonen først. Kontakt fagperson ved behov. Nexa kan ikke holdes ansvarlig hvis produktet brukes til noe annet enn det er beregnet på eller hvis instruksjonene ikke følges. Du må aldri koble til lamper eller utstyr som overskrider mottakerens maksimalt angitte belastning. Det kan føre til feil, kortslutning eller brann. Ikke gjør forsøk på å reparere produktet. Produktet inneholder ingen reparerbare deler.

INSTALLASJON

Kontroller at ledningene er spenningsfrie ved å slå av strømmen i fordelingsboksen.

Koble Fase til L og til Com, Last/glødetråd til O1/O2, Nulleder til N og strømbryter til S1/S2, se også innkoblingsskjemaet.

REGISTRERING

1. Spenningssett WMR-3000
2. Trykk på registreringsknappen for ønsket kanal. LED-indikatoren begynner å blinke.
3. Trykk på "PÅ"-knappen for valgt kanal på en System Nexa-sender innen 10 sekunder.

BEKREFTELSE REGISTRERING

LED-indikatoren på mottakeren blinker sakte i 2 sekunder.

SLETTING AV MINNEPLASS

1. Trykk på registreringsknappen for ønsket kanal. LED-indikatoren begynner å blinke.
2. Trykk på "AV"-knappen for valgt kanal på en System Nexa-sender innen 10 sekunder.

BEKREFTELSE AV SLETTING

LED-indikatoren på mottakeren blinker sakte i 2 sekunder.

SLETTE ALLE MINNEPLASSER.

1. Trykk på og hold nede registreringsknappen i 6 sekunder. LED-indikatoren begynner å blinke raskt.
2. Slipp registreringsknappen, og trykk deretter kort på den igjen.

BEKREFTELSE AV SLETTING AV ALLE MINNEPLASSER

LED-indikatoren på mottakeren blinker sakte i 2 sekunder.

MINNE

WMR-3000 har 6 minneplasser per kanal. Hvis alle minneplassene til en kanal er opptatt, er det ikke mulig å registrere flere fjernkontroller/sendere for en minneplass er slettet for den aktuelle kanalen.

STYRING

Mottakeren kan styres på flere måter.

1. Med registrert System Nexa-fjernkontroll
2. Med andre registrerte System Nexa-sendere
3. Med strømbryter
4. Med Nexa Bridge

SIKKERHET OG INFORMASJON

Rekkevidde innendørs: opptil 30 m (optimale forhold).

Rekkevidden avhenger i betydelig grad av lokale forhold, som hvorvidt det finnes metall i nærheten. Det tynne metallbelegget i energiglass med lav emissivitet har for eksempel en negativ virkning på radiosignalenes rekkevidde. Det kan finnes begrensninger for bruk av enheten utenfor EU. Om aktuelt, bør du kontrollere at enheten overholder lokale forskrifter.

Maks. belastning: Koble aldri til lamper eller utstyr som overskrider mottakerens maksimale belastning. Dette kan føre til feil, kortslutning eller brann.

Livreddende utstyr: Bruk aldri Nexa-produkter til livreddende utstyr eller andre apparater der feil eller forstyrrelser kan ha livstruende følger.

Forstyrrelser: Alle trådløse enheter kan utsettes for forstyrrelser, som kan påvirke både ytelsen og rekkevidden. Den minste avstanden mellom to mottakere bør derfor være minst 50 cm.

Reparasjon: Ikke gjør forsøk på å reparere produktet. Produktet inneholder ingen deler som kan repareres.

Vanntetthet: Produktet er ikke vannrett. Påse at det alltid holdes tørt. Fuktighet gjør at elektronikken inni enheten ødelegges, og kan føre til kortslutning, feil og fare for elektrisk støt.

Rengjøring: Rengjør produktet med en tørr klut. Bruk aldri kjemikalier, løsemidler eller aggressive rengjøringsmidler.

Miljø: Produktet skal ikke utsettes for sterk varme eller kulde, ettersom dette kan skade eller forkorte de elektroniske kretsenes levetid.

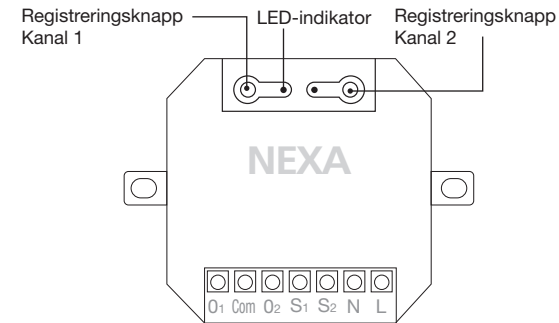

KOBLINGSSKJEMA KRONEKOBLING

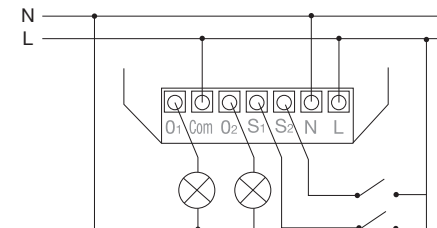

KOBLINGSSKJEMA TRAPPEKOBLING, 2 KRETSETR

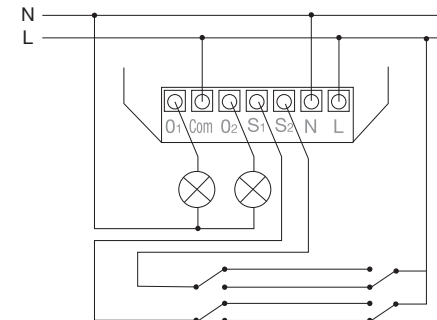



WMR-3000 RASIARELE, 2 KANAVAA

TEKNISET TIEDOT

WMR-3000

Virtalähde	220-240 V~50 Hz
Maksimikuorma	1500 W / kanava Resistiivinen, 100 W / kanava LED
Taajuus	System Nexa (433,92 MHz)
Kantama	30 m asti
Muistipaikat	2 x 6 kpl
Virrankulutus	0,8 W oma kulutus
IP-luokitus	IP20 sisäkäyttöön
Mitat	47 x 47 x 19 mm

Vaatumusten mukaisuusvakuutus on nähtävillä osoitteessa www.nexa.se

Nopeasti asennettava 2-kanavainen sisäänrakennettu päälle-/pois-vastaanotin, joka sijoitetaan liitäntä- tai laiterasiaan. Voidaan liittää olemassa olevaan virrankatkaisimeen, jossa on 230 VAC:n ohjaus. WMR-3000 tarvitsee sekä vaiheen että nollan. WMR-3000:ssa on kaksi potentiaalitonta relelähtöä ja yhteinen tulo, mikä mahdollistaa valinnaisen jännitteen ohjauksen. Vastaanotin on täysin yhteensopiva muiden System Nexa -tuotteiden kanssa.

TURVALLISUUS

Lue koko käyttöohje ennen käyttöä. Kysy tarvittaessa neuvoa asiantuntijalta. Nexaa ei voida pitää vastuullisena, jos tuotetta käytetään muuhun kuin sille suunniteltuun tarkoitukseen tai jos ohjeita ei noudateta. Älä koskaan liitä lampuja tai varusteita, jotka ylittävät vastaanottimen ilmoitetun maksimikuorman, sillä muutoin seurauksena voi olla vikaantuminen, oikosulku tai tulipalo. Älä yritä korjata tuotetta. Tuotteessa ei ole korjattavia osia.

ASENNUS

Varmista johtimien jännitteettömyys kytkemällä virta pois päältä sähkökeskuksesta.

Kytke vaihe L:ään ja COMiin, kuorma/sytytyslanka O1/O2:een, nollajohdin N:ään ja virrankatkaisin S1/S2:een. Katso myös kytkentäkaavio.

OHJELMOINTI

1. Kytke WMR-3000:een jännite
2. Paina halutun kanavan ohjelmointipainiketta. LED-merkkivalo alkaa vilkkua.
3. Paina valitun kanavan päälle-painiketta System Nexa -lähettimestä 10 sekunnin kuluessa.

OHJELMOINNIN VAHVISTUS

Vastaanottimen LED-merkkivalo vilkkuu hitaasti kahden sekunnin ajan.

MUISTIPAIKAN TYHJENNYKSEN

1. Paina halutun kanavan ohjelmointipainiketta. LED-merkkivalo alkaa vilkkua.
2. Paina valitun kanavan pois-painiketta System Nexa -lähettimestä 10 sekunnin kuluessa.

TYHJENNYKSEN VAHVISTUS

Vastaanottimen LED-merkkivalo vilkkuu hitaasti kahden sekunnin ajan.

KAIKKIEN MUISTIPAikkojen TYHJENNYKSEN

1. Paina ohjelmointipainiketta ja pidä se painettuna kuuden sekunnin ajan. LED-merkkivalo alkaa vilkkua nopeasti.
2. Vapauta ohjelmointipainike ja paina sitä uudelleen lyhyesti.

KAIKKIEN MUISTIPAikkojen TYHJENNYKSEN VAHVISTUS

Vastaanottimen LED-merkkivalo vilkkuu hitaasti kahden sekunnin ajan.

MUISTI

WMR-3000:ssa on kuusi muistipaikkaa kanavaa kohden. Jos yhden kanavan kaikki muistipaikat on varattu, muita kauko-ohjaimia tai lähettämiä ei voida ohjelmoida, ennen kuin kyseisellä kanavalla on tyhjennetty muistipaikka.

OHJAUS

Vastaanotinta voidaan ohjata monella tavalla.

1. Ohjelmoidulla System Nexan kauko-ohjaimella
2. Muilla ohjelmoiduilla System Nexan lähettämillä
3. Virrankatkaisimella
4. Nexa Bridgen kanssa

TURVALLISUUS JA TIEDOT

Kantama sisällä: Enintään 30 m (optimaalisissa olosuhteissa). Kantama riippuu paljon paikallisista olosuhteista, muun muassa siitä, onko lähistöllä metallia. Esimerkiksi alhaisen emissiokyvyn omaavan energialasin ohut metallipinnoite lyhentää radiosignaalin kantamaa. EU:n ulkopuolella laitteen käytölle voi olla rajoituksia. Varmista sopivuus tarkistamalla, että laite vastaa paikallisia määräyksiä.

Maksimikuorma: Älä koskaan liitä lampuja tai laitteita, jotka ylittävät vastaanottimen maksimikuorman. Muutoin seurauksena voi olla vika, oikosulku tai tulipalo.

Elämää ylläpitävät laitteet: Älä koskaan käytä Nexan tuotteita elämää ylläpitävien laitteiden tai muiden sellaisten laitteiden kanssa, joissa viat tai toimintahäiriöt voivat aiheuttaa hengenvaarallisia seurauksia.

Toimintahäiriöt: Kaikissa langattomissa laitteissa voi esiintyä toimintahäiriöitä, jotka voivat vaikuttaa suorituskykyyn ja kantamaan. Sen vuoksi kahden vastaanottimen välisen etäisyyden on oltava vähintään 50 cm

Korjaaminen: Älä yritä korjata tuotetta. Siinä ei ole korjattavia osia.

Vesitiivisyys: Tuote ei ole vesitiivis. Varmista, että se on aina kuiva. Kosteus syövyttää elektroniikkaa ja voi aiheuttaa oikosulun, vian tai sähköiskuvaaran.

Puhdistaminen: Puhdista tuote kuivalla rievulla. Älä käytä kemikaaleja, liuottimia tai voimakkaita puhdistusaineita.

Ympäristö: Älä altista tuotetta kuumuudelle tai kylmyydelle, koska se voi vaurioittaa tuotetta tai lyhentää elektronisten piirien käyttöikää.

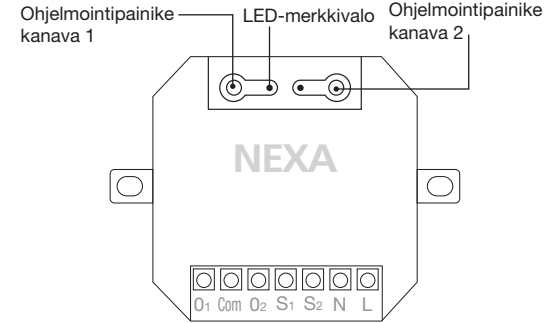

KYTKENTÄKAAVIO KRUUNUKYTKENTÄ

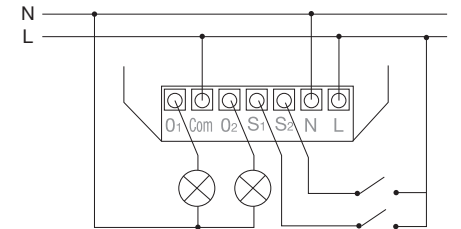

KYTKENTÄKAAVIO PORRASKYTKENTÄ, 2 PIIRIÄ

